

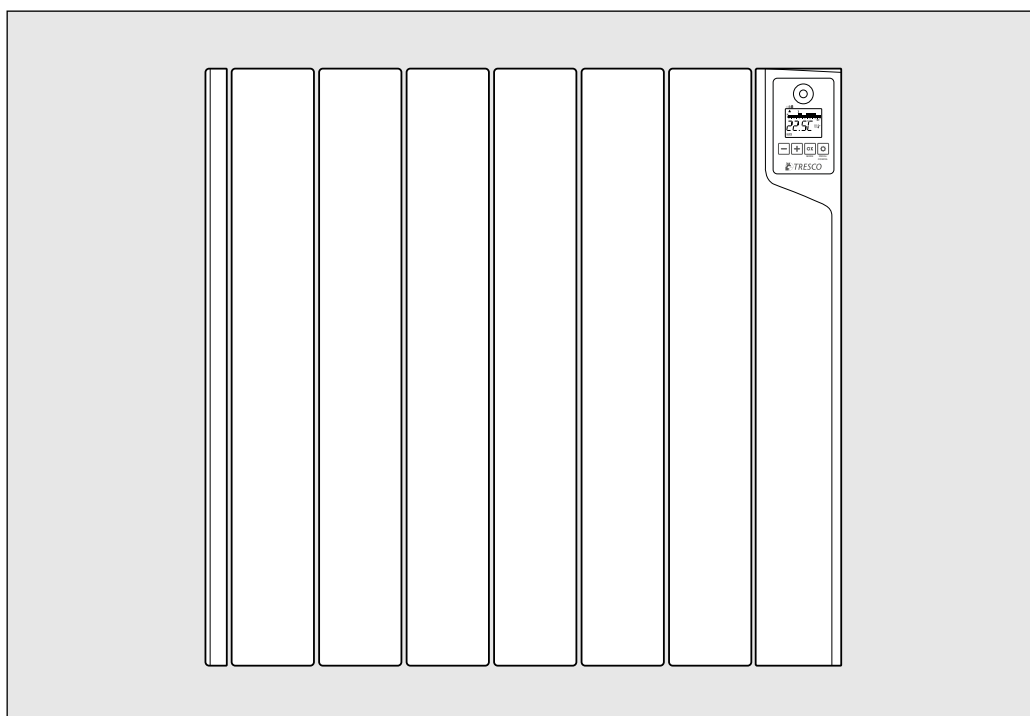

TRESCO

STILEO

Radiateur électrique
Règles de sécurité et instructions d'installation



Modèles:

- STILEO 600**
- STILEO 800**
- STILEO 1000**
- STILEO 1200**
- STILEO 1500**
- STILEO 1800**

NOTE:

Un électricien qualifié doit effectuer l'installation électrique de ce radiateur. L'électricité l'installation doit être conforme aux réglementations en vigueur. Toute réclamation sur la garantie pourrait être invalide si ces exigences n'ont pas été respectées.

CONTENU

MISE EN GARDE	3
DONNÉES TECHNIQUES	5
INFORMATIONS GÉNÉRALES	5
INSTRUCTIONS D'INSTALLATION	6
Connexion électrique	6
Emplacement	6
Montage du radiateur	7
MODE D'EMPLOI	10
Marche/Arrêt	10
Choix du mode de fonctionnement	10
Ajuster les températures programmées	11
Réglage du programme et de l'horloge	11
Verrouillage du clavier (sécurité enfants)	12
Réglages avancés	12
Remise à zéro de l'appareil	15
Les valeurs par défaut	15
CONDITIONS DE GARANTIE	19
CONSEILS - ENTRETIEN	20
LES DÉCHETS ÉLECTRIQUES	20

MISE EN GARDE

- Il convient de maintenir à distance de cet appareil les enfants de moins de 3 ans, à moins qu'ils ne soient sous une surveillance continue.
- Les enfants âgés entre 3 ans et 8 ans doivent uniquement mettre l'appareil en marche ou à l'arrêt, à condition que ce dernier ait été placé ou installé dans une position normale prévue et que ces enfants disposent d'une surveillance ou aient reçu des instructions quant à l'utilisation de l'appareil en toute sécurité et en comprennent bien les dangers potentiels. Les enfants âgés entre 3 ans et 8 ans ne doivent ni brancher, ni régler ni nettoyer l'appareil, et ni réaliser l'entretien de l'utilisateur.
- Cet appareil peut être utilisé par des enfants âgés d'au moins 8 ans et par des personnes ayant des capacités physiques, sensorielles ou mentales réduites ou dénuées d'expérience ou de connaissance, uniquement sous surveillance ou si des instructions relatives à l'utilisation de l'appareil en toute sécurité leur ont été données et si les risques encourus ont été appréhendés. Les enfants ne doivent pas jouer avec l'appareil. Le nettoyage et l'entretien par l'utilisateur ne doivent pas être effectués par des enfants sans surveillance.

Attention surface très chaude. Caution hot surface.

ATTENTION: Certaines parties de ce produit peuvent devenir très chaudes et provoquer des brûlures. Il faut prêter une attention particulière en présence d'enfants et de personnes vulnérables.



Afin d'éviter une surchauffe et pour des raisons de sécurité, ne pas couvrir l'appareil.

IMPORTANT:

Pour s'assurer que le radiateur est complètement éteint et sans accès à l'alimentation électrique, il est approprié de le débrancher de la prise de courant ou, alternativement, de mettre l'interrupteur mécanique sur le côté du radiateur en position "OFF".

- L'appareil doit être placé loin des objets inflammables et les enfants ne doivent pas être laissés sans surveillance lorsqu'ils courent.
- N'installez pas le radiateur sous une prise.
- N'utilisez pas le radiateur pour sécher des vêtements.
- Les radiateurs ne doivent pas être installés dans des endroits où il y a des risques d'éclaboussures comme à côté des baignoires, des éviers, etc.
- Si le câble est défectueux, il sera remplacé par l'équipe d'assistance technique afin d'éviter les accidents.
- Les radiateurs doivent être installés de manière à ce que les prises, thermostats ou autres dispositifs de contrôle ne puissent pas être manipulés par des personnes depuis la douche ou la baignoire.
- Respectez toujours les mesures de sécurité lors du montage des radiateurs au mur. La distance minimale avec le sol et les murs doit être de 120 mm.
- Cet appareil de chauffage est rempli d'une quantité précise d'huile spécifique. Les réparations nécessitant l'ouverture du réservoir d'huile ne doivent être effectuées que par le fabricant ou son service après-vente qui normalement doit être contacté en cas de fuite d'huile.
- Si le radiateur est vendu sans câble ni prise ou tout autre moyen de déconnexion, l'installateur doit intégrer un dispositif de déconnexion en tenant compte des réglementations spécifiques applicables.

- Respecter les restrictions de volume décrites sur les réglementations spécifiques basse tension.
- Le radiateur peut être monté directement au mur à l'aide des supports inclus dans la boîte.
- Ne placez pas le radiateur directement sur le sol.
- Assurez-vous que le mur dans lequel l'unité va être fixée admet le poids de l'appareil de chauffage.
- Assurez-vous que l'alimentation électrique correspond à celle indiquée sur la plaque signalétique de l'unité.
- L'appareil de chauffage doit être correctement mis à niveau verticalement et horizontalement.
- Lorsque l'appareil de chauffage fonctionne, le cordon d'alimentation doit être totalement déroulé et ne doit pas être en contact avec la surface de l'appareil.
- Ne manipulez pas l'appareil avec les mains mouillées.
- Avant d'entreprendre tout type de maintenance, assurez-vous que l'unité est débranchée.
- Pour une utilisation en intérieur uniquement.

DONNÉES TECHNIQUES

MODÈLE	Puissances (W)	Lamelles	Dimension (mm) LxHxP	Poids net (Kg.)	Fusible nominal
STILEO 600	600	4	420 x 580 x 100	8	5 A
STILEO 800	800	5	500 x 580 x 100	10	5 A
STILEO 1000	1000	6	580 x 580 x 100	12	5 A
STILEO 1200	1200	8	740 x 580 x 100	16	10 A
STILEO 1500	1500	10	900 x 580 x 100	20	10 A
STILEO 1800	1800	12	1060 x 580 x 100	24	10 A

INFORMATIONS GÉNÉRALES

L'appareil de chauffage a un corps spécial en fonte d'aluminium spécialement conçu pour assurer le taux maximum de rayonnement thermique ; les canaux de circulation d'air assurent un effet de convection très efficace.

Un processus de fabrication unique permet un remplissage sans bulles afin que le fluide diffuse la chaleur de l'élément chauffant de manière totalement uniforme, garantissant que toute la surface du radiateur fournit une chaleur confortable.

Un élément chauffant monotube assure une puissance calorifique maximale.

- Conçu et fabriqué conformément aux normes EN 60335-1, EN 60335-2, EN 55014 et NF électricité (réglementations pour les appareils ménagers)
- Couleur standard Blanc (RAL 9016)
- Classe II
- Fixation murale (par système de fixation rapide)
- Limiteur de sécurité intégré.
- Interrupteur principal marche-arrêt
- Protection contre la surchauffe
- Verrouillage du clavier (sécurité enfants)
- Capteur électronique NTC
- Équipé d'un câble d'alimentation secteur d'environ 1440 mm de long

INSTRUCTIONS D'INSTALLATION

Connexion électrique

Un électricien qualifié doit effectuer l'installation électrique de ce radiateur. L'installation électrique doit se conformer à la réglementation en vigueur. Toute réclamation sur la garantie pourrait être invalide si ces exigences n'ont pas été remplies.

Le radiateur nécessite une alimentation 230/240V 50Hz.

Fils de connexion :

Marron : en direct

Bleu : Neutre

Noir : Fil Pilote

Les fils de connexion doivent être de la section appropriée, en ce qui concerne la longueur du câble, le type de câble et la puissance nominale de l'appareil.

L'appareil doit être connecté à une boîte de connexion à fusibles ou à une prise munie d'un fusible de taille appropriée pour le radiateur – voir Caractéristiques techniques à la page 5.

Nous vous recommandons de positionner le boîtier de raccordement à 10cm à droite de l'appareil et à 15cm au-dessus du sol.

Conformément à la réglementation, l'appareil doit être connecté à l'alimentation électrique au moyen d'un disjoncteur omnipolaire avec un écart de contact d'au moins 3 mm ou par un disjoncteur magnétothermique.

Emplacement

L'endroit idéal pour installer le radiateur est aussi près que possible du mur le plus froid de la pièce mais il n'est pas recommandé d'installer le radiateur sur des murs extérieurs non isolés, dans ce cas, la partie du mur derrière le radiateur doit être isolée.

Dans les salles de bains, les radiateurs ne doivent pas être placés à l'intérieur des zones protégées. Les interrupteurs de l'unité de commande ne doivent pas être accessibles, directement ou indirectement, par une personne dans la baignoire/la douche ou utilisant le lavabo.

Le radiateur ne doit en aucun cas être installé en dessous d'une prise électrique.

Choisissez l'emplacement du radiateur en respectant les distances minimales indiquées sur la figure A.

Fig. A

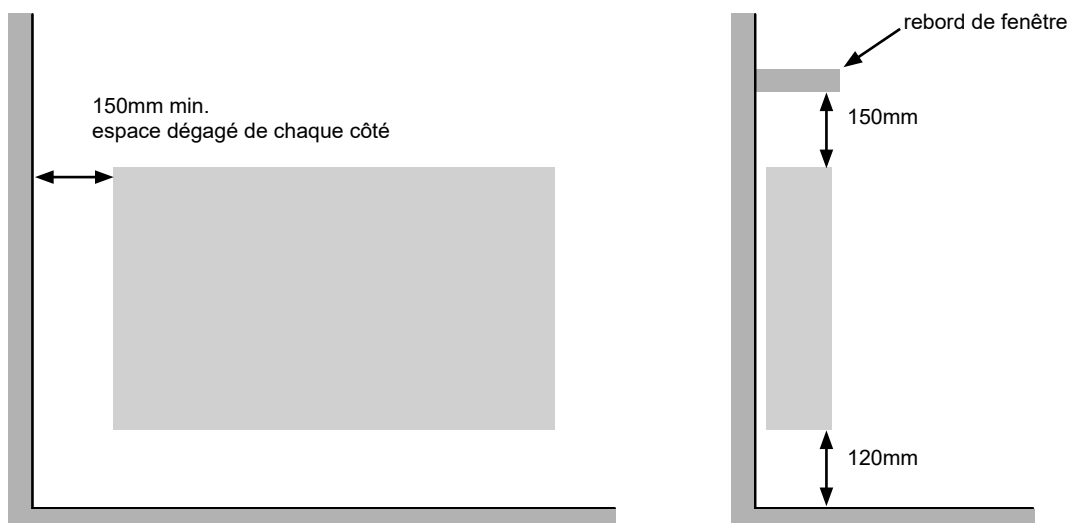

Remarque: Si le rebord de la fenêtre dépasse de moins de 20 mm, l'espace au-dessus du radiateur peut être ignoré.

Montage du radiateur

Placer le radiateur au sol, comme illustré à la Figure 1. Pour les radiateurs à 4, 6, 8 ou 10 éléments, positionner les supports fournis avec le radiateur comme illustré à la Figure 1. Pour les radiateurs à 12 éléments, les supports doivent être positionnés entre le deuxième et des troisièmes éléments de chaque extrémité.

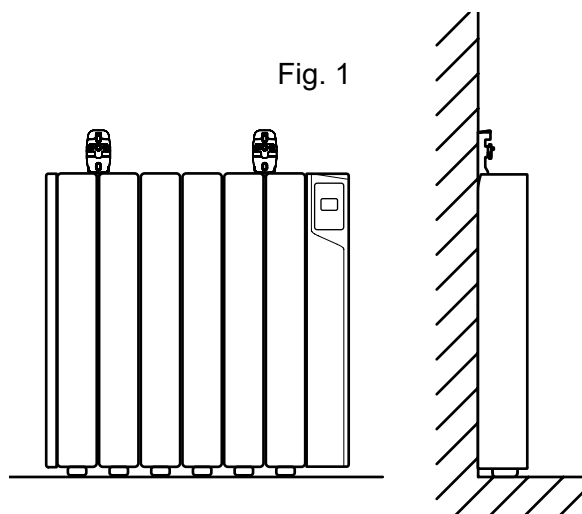

Fig. 1

Placez les supports entre les éléments comme indiqué sur la figure 2a, marquez les points sur les murs à travers les trous de fixation comme indiqué sur la figure 2b. Ceci détermine l'espacement des supports. Fixez les supports au mur avec des chevilles et des vis. Assurez-vous que les supports sont montés dans la bonne position.

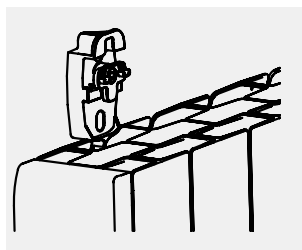

Fig. 2a

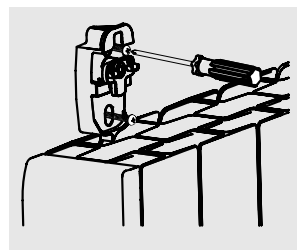

Fig. 2b

Soulevez le radiateur et suspendez-le aux supports, comme sur les figures 3a et 3b.

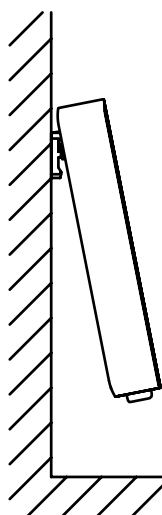

Fig. 3a

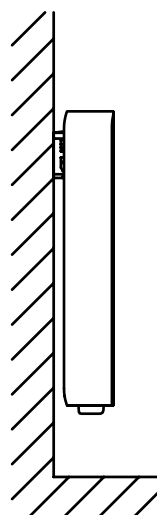

Fig. 3b

Une fois l'appareil de chauffage suspendu comme illustré à la figure 3b, fixez le support de verrouillage illustré à la figure 4 sur le côté inférieur droit de l'appareil de chauffage.

Marquez l'emplacement de la vis 1 sur le mur comme illustré à la figure 5, puis retirez le support. Percez le trou pour la fixation et insérez la cheville fournie, rattachez le support de verrouillage au radiateur puis fixez le radiateur au mur avec la vis 3, puis poussez le côté gauche des plaques de verrouillage sur les supports supérieurs jusqu'à ce qu'un clic se fait entendre. Voir la figure 6.

Fig. 4

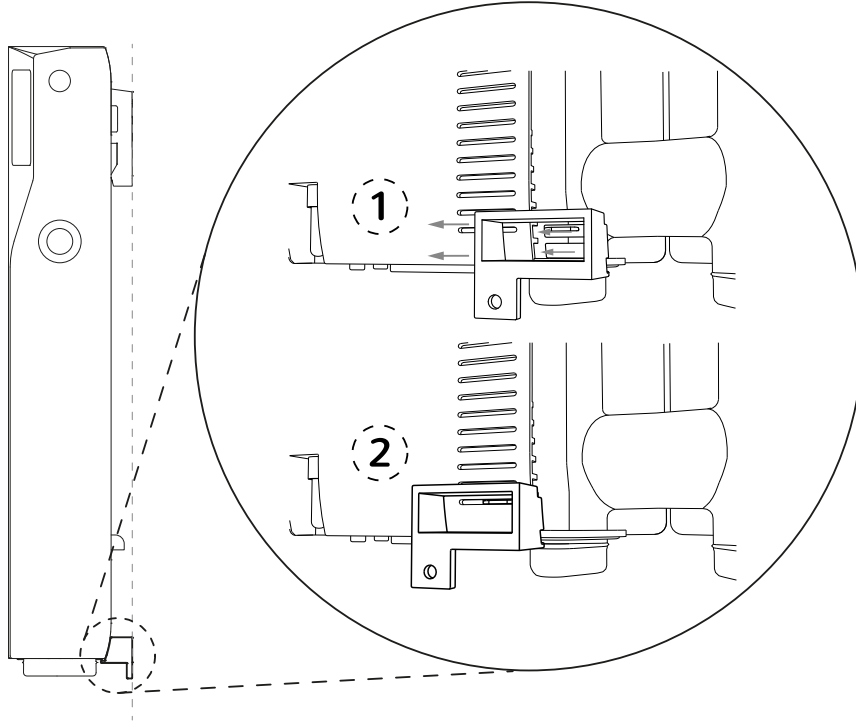

Fig. 5

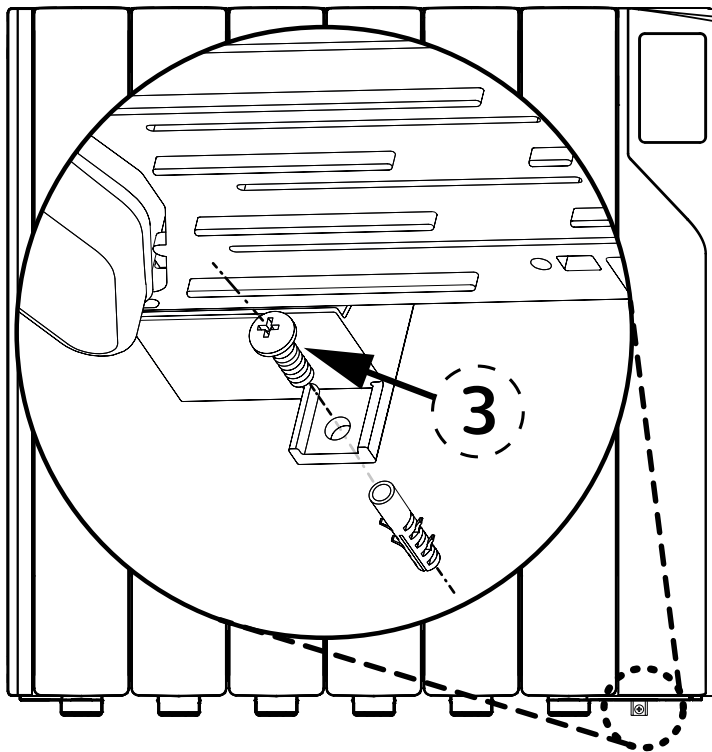
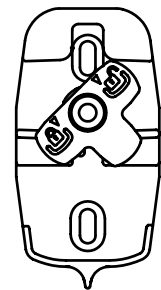
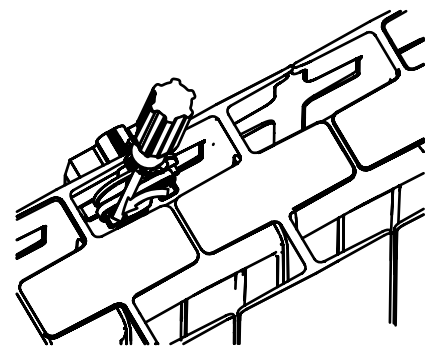

Fig. 6



DÉVERROUILLÉ

FERMÉ

MODE D'EMPLOI

Le contrôle est basé sur quatre boutons et un écran LCD.

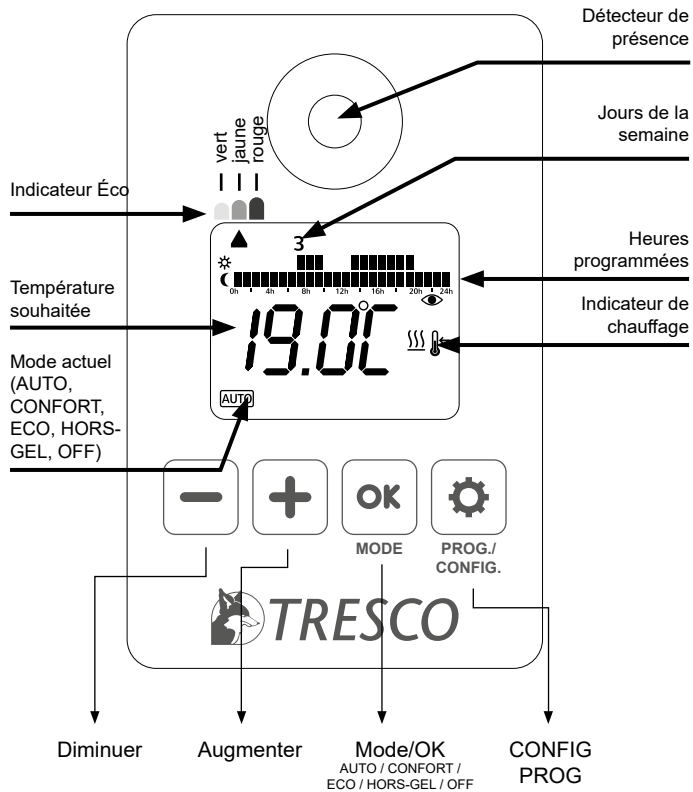

Commandes de radiateur

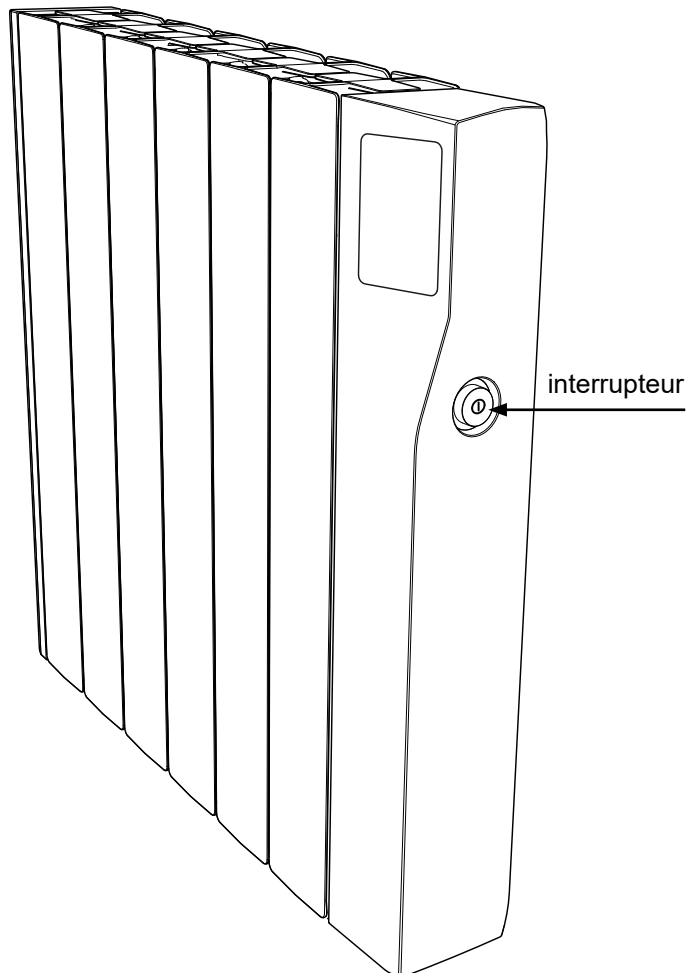

Marche/Arrêt

Une fois le radiateur fixé au mur et correctement connecté à l'alimentation électrique principale, appuyez sur l'interrupteur principal ON-OFF situé sur le côté droit du radiateur.

Après environ 3 secondes, l'écran affiche diverses informations et le radiateur est prêt à fonctionner.

Pour éteindre le radiateur, appuyez sur l'interrupteur principal ON-OFF situé sur le côté droit du radiateur.

Choix du mode de fonctionnement

Pour faciliter la programmation, l'écran LCD est rétro-éclairé et restera allumé pendant environ 10 secondes après la dernière pression sur le bouton.

Lorsque le radiateur est opérationnel et que la température de la pièce est inférieure à la température réglée, le symbole de chauffage s'affiche, indiquant que le radiateur produit de la chaleur. Lorsque la température ambiante est égale ou supérieure à la température de consigne, le symbole de chauffage ne sera pas présent indiquant que le radiateur ne produit pas de chaleur.

Les modes disponibles sont: **OFF** , **AUTO** , **CONFORT** , **ÉCO** et **HORS-GEL** . Pour choisir différents modes, appuyez sur le bouton **MODE/OK**.

FONCTION VEILLE (OFF)

Appuyez sur le bouton Mode/OK jusqu'à ce que le symbole apparaisse comme indiqué dans l'écran suivant.



MODE HORS-GEL

Le radiateur est réglé pour garantir une température minimale de 7°C, cela vous permet d'éviter tout risque de gel.

L'utilisateur ne peut pas modifier cette température.



MODE ÉCO ☾

L'utilisateur peut modifier cette température mais elle aura toujours une différence de $-2,5^{\circ}\text{C}$ avec la température de CONFORT. La limite inférieure est de $7,5^{\circ}\text{C}$ et la limite supérieure est de 19°C .

Ce mode est recommandé si la pièce est inoccupée pendant plus de 2 heures.



MODE CONFORT ☀

C'est le mode de fonctionnement normal de votre radiateur. Vous pouvez choisir la température souhaitée dans la pièce grâce aux touches de réglage +/-.

La température de consigne du mode Confort peut être ajustée de 11°C à 30°C par intervalles de $0,5^{\circ}\text{C}$.

Ce mode est recommandé en cas d'occupation de la pièce.



Ajuster les températures programmées

La température de consigne est réglable uniquement en mode Confort; la température en mode Éco sera celle du mode Confort $-3,5^{\circ}\text{C}$. Pour modifier ces températures de consigne, appuyez sur le bouton **CONFIG** et l'écran suivant apparaît :

Lorsque l'icône de configuration ⚙ de la température commence à clignoter, appuyez sur **OK** pour faire défiler chaque mode.

Appuyez sur le bouton +/- pour modifier la température de chaque mode puis appuyez sur **OK** pour confirmer.

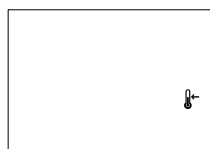

Réglage du programme et de l'horloge

Pour démarrer la programmation, appuyez et maintenez enfoncé le bouton **CONFIG/PROG** pendant 3 secondes et l'écran suivant apparaîtra :

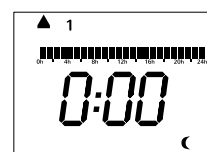

La programmation commence le lundi à 00h00 et est définie en choisissant le mode requis pour chaque heure de la semaine. Utilisez le bouton **OK** pour choisir entre les modes Confort ☀, Éco ☾ ou Hors-Gel ✱. Sur l'écran, les heures du programme afficheront deux blocs pour le confort, un bloc pour l'économie et aucun bloc pour la protection contre le gel). Après avoir choisi le mode, appuyez sur les boutons +/- pour sélectionner l'heure suivante à programmer. Lorsqu'une journée complète a été programmée, l'écran passe au jour suivant.

Une fois que chaque jour de la semaine a été programmé, l'horloge doit être réglée.

Appuyez sur le bouton **CONFIG** pour quitter l'écran de programmation et accéder à l'écran de réglage de l'heure.

Pour sélectionner le jour de la semaine (1=Lun, 7=Dim) appuyez sur les boutons +/- et validez avec le bouton **OK**.

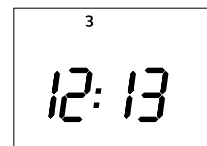

Sélectionnez ensuite l'heure, validez par **OK** puis sélectionnez les minutes et validez en appuyant à nouveau sur **OK**.

Lorsque le radiateur est en mode **AUTO**, la température peut être modifiée en appuyant sur les boutons +/- . Ce changement restera en vigueur jusqu'au prochain changement de mode programmé ou jusqu'à minuit lorsque la température reviendra à la valeur préréglée.

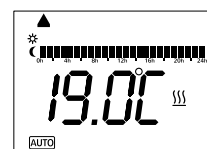

Verrouillage du clavier (sécurité enfants)

Le clavier peut être verrouillé pour empêcher toute personne non autorisée (enfants, personnes dans les lieux publics, crèches, bureaux, hôtels, etc.) de modifier les réglages du radiateur. Pour verrouiller le clavier, maintenez enfoncés les boutons + et - en même temps pendant 3 secondes jusqu'à ce que «lock» apparaisse à l'écran. Toute pression sur un bouton sera ignorée et «lock» s'affichera à l'écran.

Pour déverrouiller le clavier, appuyez à nouveau sur + et - pendant 3 secondes jusqu'à ce que le mot «lock» disparaisse.

Lorsque le clavier est verrouillé, le radiateur recevra toujours les communications de la passerelle.

Réglages avancés

Pour entrer dans le mode de réglages avancés, appuyez sur **CONFIG** pendant que le radiateur est dans l'un des modes principaux (OFF, AUTO, CONFORT, ECO, HORS-GEL). La fenêtre suivante apparaîtra :



Appuyez maintenant sur le bouton **CONFIG** pendant 5 secondes et C1 apparaît à l'écran.

Pour sélectionner un des paramètres avancés (C1 à C11) utilisez les touches +/- et choisissez le mode souhaité en appuyant sur **OK**. Les paramètres avancés sont :

- C1-> Choisissez °F ou °C
- C2-> Choisissez le type de contrôle
- C3-> Compensation de température
- C4-> Version du firmware
- C5-> Détection de fenêtre ouverte
- C6-> Eco-démarrage
- C7-> Fil Pilote (FP)
- C8-> Détecteur de présence (PIR)
- C9-> Verrouillage par mot de passe
- C10-> Limite de température de Confort
- C11-> Mode facile

Degrés Fahrenheit ou Celsius (C1)

Sélectionnez °C ou °F avec les touches +/- et confirmez avec le bouton OK.

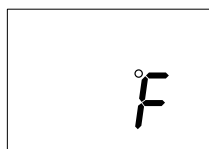
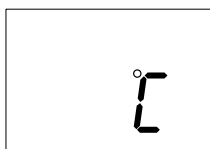

Type de contrôle (C2)

Vous accédez au contrôle du mode de réglage, indiquant le type de contrôle actuellement utilisé. Il existe 4 types de contrôle PID, hystérésis de 0,25°C, hystérésis de 0,35°C, hystérésis de 0,50°C et hystérésis de 0,75°C.

Pour changer le type de contrôle, appuyez sur +/- . Validez par **OK**. Les écrans affichés sont :

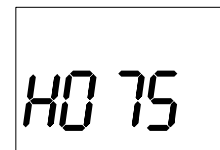
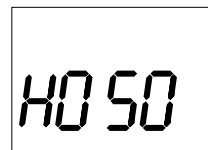

Compensation de température (C3)

Dans ce mode, l'affichage alternera entre la compensation de température (offset) et la température mesurée avec offset appliqué. Modifiez l'offset avec les boutons +/- et confirmez avec OK.

La compensation de température peut être ajustée jusqu'à +/- 3°C.

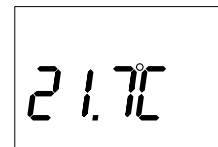
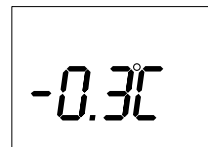

Version du firmware (C4)

Il montre le logiciel interne installé dans l'électronique.

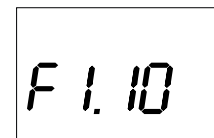

Détection de fenêtre ouverte (C5)

Afin d'économiser de l'énergie, si une fenêtre s'ouvre et provoque une baisse soudaine de la température, le radiateur s'arrêtera de chauffer.

Par défaut, cette fonction est activée. Pour modifier l'état de la fonction, appuyez sur le bouton +/- puis appuyez sur OK pour valider.



Cette fonction détecte une baisse de température de 0,6°C toutes les minutes sur une période de 4 minutes.

Si le radiateur chauffe, il sera déconnecté pendant 30 minutes et affichera l'icône Ouvrir la fenêtre sur l'écran.



L'appareil de chauffage rétablira le fonctionnement normal dans cette situation:

- Si la température augmente de 0,3°C pendant 10 minute à partir du point d'activation.

Eco-Start (C6)

Lorsque cette fonction est activée, le radiateur apprend à quelle heure il doit s'allumer pour atteindre la température ambiante requise à un moment donné.

Le radiateur surveillera la température de la pièce pendant 10 jours pour déterminer à quelle vitesse la pièce atteint la température et utilisera cette information pour allumer le radiateur au bon moment.

En atteignant la température requise à l'heure définie et pas avant, la consommation d'énergie et les coûts de fonctionnement sont réduits.

Par défaut, cette fonction est désactivée.

Pour modifier l'état de la fonction, appuyez sur le bouton +/- puis appuyez sur OK pour valider.

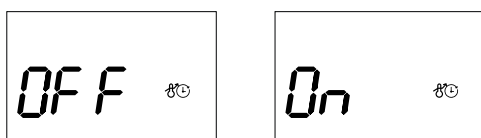

Si cette fonction est active, alors sera affiché sur l'écran du programme.



Cette fonction ne fonctionne qu'en mode AUTO. Si le radiateur est réinitialisé, toutes les données Eco-Start précédentes seront supprimées.

Fil Pilote (C7)

L'appareil suit les ordres de programmation externes par fil pilote de 6 ordres.

	Sign à transmettre	Mesure entre le Fil Pilote et le neutre
Confort	—	0 Volt
Eco		230 Volt
Hors Gel		-115 Volt
Arrêt du chauffage Délestage		-115 Volt
Confort -1°C		230 Volt pendant 3s
Confort -2°C		230 Volt pendant 7s

La fonction fil pilote sera activée par défaut et peut fonctionner avec n'importe quel mode sauf OFF. Lorsque vous travaillez dans l'un de ces modes, le résultat sera la température la plus basse résultant du mode ou de la commande de fil pilote.

Détecteur de présence (C8)

Votre radiateur peut détecter la présence ou l'absence de personnes dans la pièce afin d'adapter sa température de fonctionnement automatiquement. S'il ne détecte aucun mouvement pendant 1h30, il baissera progressivement sa température et économisera ainsi de l'énergie (voir tableau).

Lorsqu'une présence est détectée, l'indicateur de détection de présence s'affiche.

Attention:

- ne pas interposer de meubles devant votre appareil
- la détection s'effectue jusqu'à 3 m de distance à partir du radiateur
- la détection ne fonctionne qu'à partir de 80 cm (hauteur du détecteur) au-dessus du sol de la pièce.

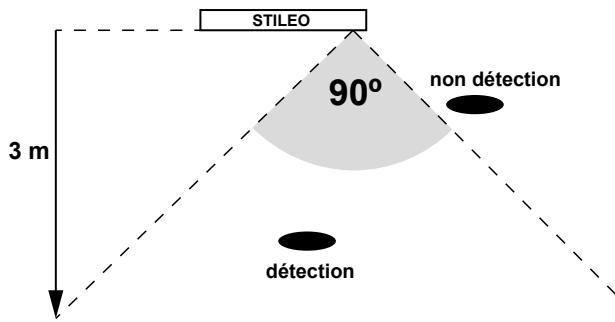

Activer ou désactiver détection

Vous pouvez activer ou désactiver cette fonction en appuyant sur - ou + et valider par OK.

- L'indicateur ON signifie que la fonction est active. Il s'agit du mode sélectionné par défaut.
- L'indicateur OFF signifie que la fonction est inactive.

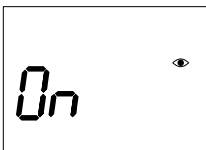

Priorité de mode

Lorsque l'écran suivant apparaît, appuyez sur OK pour sélectionner le mode prioritaire:

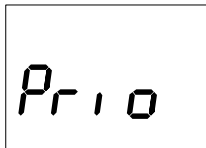

- Priorité Éco:

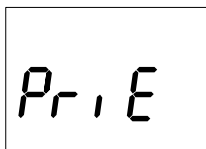

Mode	Après 1h30 absence	Présence détectée
Confort	Éco	Confort
Éco	Éco	Éco
Hors-gel	Hors-gel	Hors-gel

- Priorité au Confort:

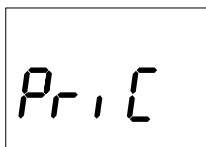

Mode	Après 1h30 absence	Présence détectée
Confort	Éco	Confort
Éco	Éco	Confort
Hors-gel	Hors-gel	Hors-gel

Activer ou désactiver LED

Lorsque le détecteur de présence détecte un mouvement, une LED rouge s'allume. Vous pouvez activer ou désactiver cette fonction en appuyant sur OK dans le menu LED sur l'écran suivant:

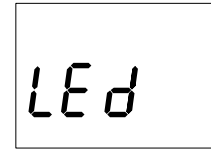

Sélectionnez ON ou OFF avec les touches + et - et validez avec OK.

Temps de sommeil (mode nuit)

Le mode nuit vous permet de sélectionner une plage d'heures lorsque la détection de présence est désactivée. Ce mode est désactivé par défaut. Lorsque l'écran suivant apparaît, vous pouvez activer ou désactiver le mode nuit en appuyant sur le bouton OK et en sélectionnant ON ou OFF.

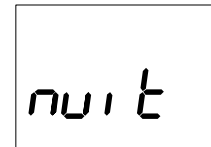

Si vous sélectionnez ON, définissez l'heure de début (init) et l'heure de fin (end).

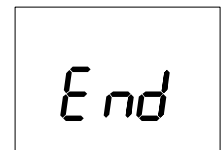
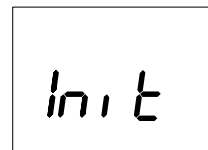

Verrouillage par mot de passe (C9)

Cette fonction permet d'empêcher toute intervention inopportune sur l'interface de commande. Dès lors aucun changement involontaire de mode ou de niveau de température souhaité ne sera possible.

Vous pouvez activer cette fonction en appuyant sur - ou +, en sélectionnant ON et en confirmant par OK.

Définir le mot de passe avec les touches + et - et valider avec OK.

Limite de température de Confort (C10)

Cette fonction vous permet de régler une température maximale de Confort. La plage de température de Confort maximale est de 11 °C à 30 °C. Vous pouvez sélectionner la température en utilisant les boutons + et - du clavier et en appuyant sur OK.

Mode facile (C11)

Le mode EASY est un mode de fonctionnement simple dans lequel seuls les boutons + et - du radiateur sont activés pour augmenter ou diminuer la température. Les boutons OK et CONFIG sont désactivés. Pour allumer ou éteindre le radiateur, utilisez le bouton d'alimentation principal sur le côté du radiateur.

Pour verrouiller le clavier, maintenez enfoncés les boutons CONFIG et OK en même temps pendant 3 secondes jusqu'à ce que l'écran «lock» apparaisse.

Pour quitter le mode FACILE, maintenez enfoncées les touches CONFIG et OK pendant 10 secondes, puis sélectionnez "OFF".

Remise à zéro de l'appareil

La REMISE À ZÉRO de l'appareil renvoie tous les paramètres à leur valeur par défaut. Pour activer REMISE À ZÉRO, appuyez sur **OK** et sur la touche **CONFIG** pendant 10 secondes. La fenêtre suivante s'affichera:

Pour confirmer la REMISE À ZÉRO, ré-appuyez sur **OK**, et pour annuler la remise à zéro appuyez sur n'importe quelle autre touche.

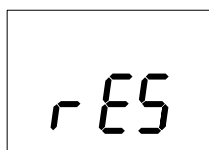

Les valeurs par défaut

- Mode de fonctionnement: OFF
- Température de Confort : 19°C
- Éco Température : 15,5°C
- Température Hors-gel : 7°C
- Compensation de température: 0°C
- Unités de température: °C
- Type de contrôle: PID
- Programme par défaut: Tout Éco
- Détection de fenêtre ouverte: ON.
- Eco-Start: OFF.
- Fil Pilote: ON
- Détecteur de présence: Éco
- Verrouillage par mot de passe: OFF

modèle: STILEO	600W	800W	1000W	1200W	1500W	1800W
Puissance thermique						
Puissance thermique nominale (P_{nom})	0.6 kW	0.8 kW	1 kW	1.2 kW	1.5 kW	1.8 kW
Puissance thermique maximale continue ($P_{max,c}$)	0.6 kW	0.8 kW	1 kW	1.2 kW	1.5 kW	1.8 kW
Consommation d'électricité auxiliaire						
À la puissance thermique nominale (eI_{max})	0.0008 kW	0.0008 kW	0.0008 kW	0.0008 kW	0.0008 kW	0.0008 kW
À la puissance thermique minimale (eI_{min})	0.0008 kW	0.0008 kW	0.0008 kW	0.0008 kW	0.0008 kW	0.0008 kW
En mode veille (eI_{SB})	0.0008 kW	0.0008 kW	0.0008 kW	0.0008 kW	0.0008 kW	0.0008 kW
Type de contrôle de la puissance thermique/de la température de la pièce	<ul style="list-style-type: none"> • Contrôle électronique de la température de la pièce et programmeur hebdomadaire. 					
Autres options de contrôle:	<ul style="list-style-type: none"> • Contrôle de la température de la pièce, avec détecteur de fenêtre ouverte. • Contrôle adaptatif de l'activation. 					
TRESKO 675, rue Louis Bréguet - ZA Marcel Doret - C.S. 40119 62102 Calais www.tresko.fr - info@tresko.fr						

CONDITIONS DE GARANTIE

1. La durée de la garantie contre tout défaut de fabrication et vice de matière est de deux ans à compter de la mise en service et ne saurait excéder 30 mois à partir de la date de sortie d'usine.
2. Elle est applicable dans les conditions suivantes:
 - Installation réalisée conformément aux règlements en vigueur et aux prescriptions techniques se rapportant aux appareils.
 - Utilisation et entretien corrects.
 - Retour de la carte détachable dûment remplie dans les 8 jours qui suivent la mise en service.
3. La garantie est strictement limitée à la fourniture gratuite des pièces reconnues défectueuses après examen de nos Services Techniques. Les frais de main d'oeuvre de déplacement et de transport sont à la charge de l'utilisateur.
 - Les pièces échangées redeviennent la propriété de TRESKO et doivent lui être restituées sans délai.
4. La garantie exclut tous dommages et intérêts pour quelque cause que ce soit.
5. La garantie n'est pas applicable aux remplacements et réparations résultant de l'usure normale des appareils, aux détériorations ou accidents provenant de négligences ou d'interventions de tiers, aux défauts de surveillance ou d'entretien, à une mauvaise utilisation, notamment par l'emploi de tensions électriques non appropriées.
6. La réparation, la modification ou le remplacement des pièces pendant la période de garantie ne peuvent avoir pour effet de prolonger le délai de garantie initial du matériel.
7. Ne pas décoller l'étiquette signalétique placée en bas à droite de l'appareil. Celle-ci est indispensable pour la prise en charge de la garantie.

DATE DE MISE EN SERVICE.....
(prise d'effet de la garantie)

L'installation est réalisée chez:

Nom

Prénom

N° Rue

Ville Code Postal.....

L'installation est réalisée par:

Entreprise

N° Rue

Ville Code Postal.....

CACHET DE L'INSTALLATEUR:

CONSEILS - ENTRETIEN

Les radiateurs TRESKO ont besoin de peu d'entretien.

Les surfaces de l'appareil ne doivent pas être nettoyées avec des produits abrasifs ou contenant des substances granulées. Nous recommandons les produits nettoyants habituels à pH neutre.

Pour nettoyer l'appareil, il est recommandé de couper l'alimentation électrique.

CONSEILS UTILES

Il est possible que des taches soient parfois visibles juste autour des radiateurs et notamment sur la partie supérieure, sur les murs ou au plafond.

Ce phénomène, totalement étranger à notre produit, peut surgir en cas d'habitation contenant, de manière peu visible parfois, de la poussière ou de la pollution ambiante.

Nous conseillons d'éliminer toutes ces petites particules de l'air ambiant avant de remettre en marche les appareils.

LES DÉCHETS ÉLECTRIQUES

Les déchets électriques ne doivent pas être jetés avec les déchets ménagers. veuillez recycler dans les centres appropriés.

Traitement des appareils électriques et électroniques en fin de vie (applicable dans l'Union Européenne et dans les pays ayant un système de collecte sélective des résidus).

Ce symbole sur l'appareil ou son emballage indique que ce produit ne peut être traité comme un résidu domestique courant et qu'il doit être remis au groupe de collecte correspondant aux appareils électriques et électroniques. En vous assurant que ce produit est mis correctement au rebut, vous contribuez à éviter les conséquences néfastes pour l'Environnement et la santé humaine qui pourraient dériver d'une manipulation incorrecte de ce produit. Le recyclage de matériels et de matériaux aide à préserver les réserves naturelles. Pour recevoir davantage d'informations sur le recyclage de ce produit, veuillez contacter votre Mairie, le point de collecte le plus proche ou le distributeur qui vous a vendu le produit.



TRESKO

675, rue Louis Bréguet - ZA Marcel Doret - C.S. 40119

62102 - Calais - France

Tél : 03 21 97 31 77 - Fax : 03 21 97 82 11

www.tresko.fr - info@tresko.fr